

集めるのに厄介な切粉を合理化しませんか？

自動切粉破碎圧縮機

【自動切粉破碎圧縮機とは？】
「大幅に合理化を可能にする自動破碎圧縮機」

集めるほど厄介
なのが切粉です。

特許取得済み

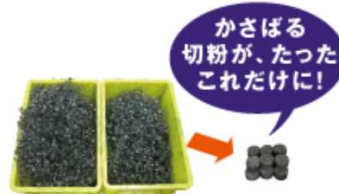

切粉を1/5 ~ 1/50に圧縮

切粉の圧縮固化で容積を激減！保管場所の省スペース化は勿論、引き取り運搬の回数を大幅に減らせます。



切削油の98%を回収

切粉を圧縮すると同時に、切削油を抽出します。抽出後の油はボトルに溜まり、簡単に回収が可能です。

切粉圧縮テストを行います。気軽にご用命ください。



Q 導入のメリットはどの程度期待できますか？

A 月間4tの切粉が発生している工場を想定しますと、切粉回収頻度の減少、廃棄切削油の削減、切粉処理人件費の削減などで、およそ年間70~130万円程度のコストダウンが期待出来ます。

Q どんな切粉でも処理できますか？

A 鉄、アルミ、銅などほとんどの金属は処理出来ますが、圧縮時に金属箔状になるもの、粒状の高硬度の材料など、一部に固形化しにくいものがあります。事前にテスト処理することをお勧めします。

Q どんなメンテナンスが必要ですか？

A 摺動部の給脂など、通常の機械のメンテナンスと変わりません。

NEOPACKは、直ぐに処理するので合理的です!

特徴① 半畳のスペースに設置可能

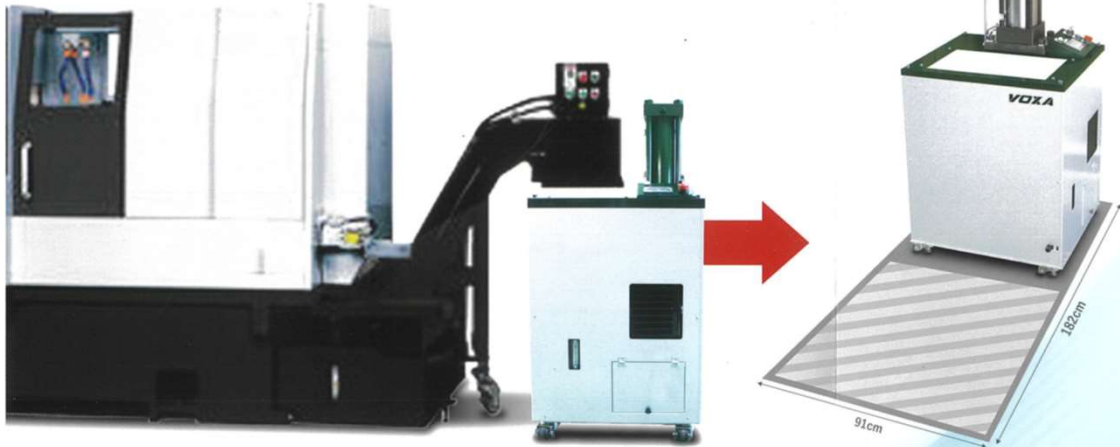

特徴③ 豊富なオプション

設置イメージ

特徴② 操作画面にタッチパネルを採用

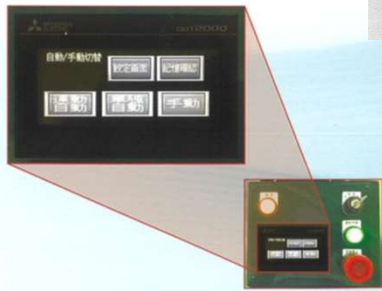

2軸式破碎機遺物自動排出機能

1軸式破碎機

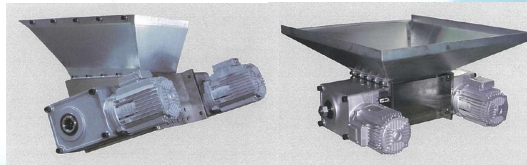

外部通信端子台

赤・緑信号灯、プザー

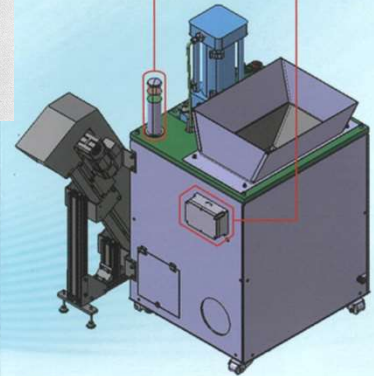

1mm巻きリフトアップ

延長ホッパー

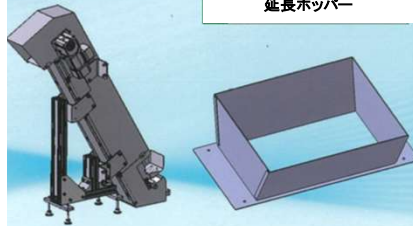

切粉の材質や形状、お客様のご要望に合わせて取り揃えております。他にも切削油回収ポンプなど本体内部のオプションがあります。

導入のメリット 1

切粉を1/5~1/50に圧縮

破碎機を内蔵しているので、カール状など様々な切粉に対応できます。



導入のメリット 2

切削油の98%を回収

切粉を圧縮すると同時に、切削油を抽出します。

回収

付着切削油

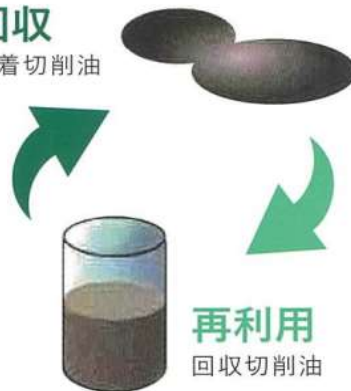

再利用
回収切削油

導入のメリット 3

運搬工数の削減

チップコンベア出口に設置すれば切粉の運搬がなくなります。通信機能を追加すれば相手機械と連動し、24h稼働も可能です。

※通信機能はオプション

切粉置き場のスペースの削減

搬出コンベアを使えば大型バケットに直接ブリケットを受けられます。

※搬出コンベアはオプション

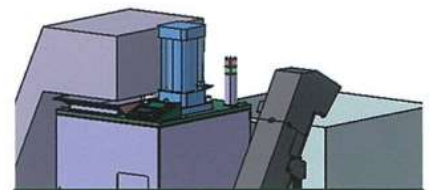

身近に だけし 孟 だけし いつでも孟
 孟鋼鉄株式会社

<http://www.takeshi.co.jp>

本社

〒466-0058 名古屋市昭和区白金3-16-6
 TEL.052-871-1750 FAX.052-871-1758

小牧センター

〒485-0805 小牧市大字林35-2
 TEL.0568-47-0321 FAX.0568-47-0301

三好センター

〒470-0224 みよし市三好町薬師山32-1
 TEL.0561-34-1331 FAX.0561-34-1275

三重センター

〒510-8112 三重県三重郡川越町大字亀須新田字宮前15
 TEL.059-363-1761 FAX.059-363-1765